

mestic®

Rooftop air conditioner RTA-2600



Baby it's
COOL
INSIDE

8870
BTU/h (1160 W)

53 dB

Mode

4 speeds

35 kg



Gebruiksaanwijzing **NL**

SMART ADVENTURE

Introductie	8
Elektrische gegevens	8
Elektrisch schema	9
Paklijst	10
Benaming onderdelen	11
Werking van draadloze afstandsbediening	12
Bedieningspaneel	17
Installatie-instructie	18
Stap 1 - De afdichtingstrip en sponsstukken op de buitenunit plakken	18
Stap 2 - installatieplek selecteren & installatie van de buitenunit	19
Stap 3 - montage van de buitenunit	22
Stap 4 - installatie van de binnenunit	23
Stap 5 - elektrische bedrading	25
Stap 6 - voltooiën van de installatie	27
Gids voor probleemoplossing	28
Foutcodelijst	29
Onderhoudsprocedures	30

WAARSCHUWING:

- Dit apparaat kan worden gebruikt door kinderen vanaf 8 jaar en daarnaast door personen met verminderde fysieke, sensorische of mentale capaciteiten of gebrek aan ervaring en kennis, mits ze onder toezicht staan of in het veilige gebruik van het apparaat zijn geïnstrueerd en de risico's die daaruit voortvloeien begrijpen.
- Kinderen mogen niet met het apparaat spelen.
- Kinderen mogen reiniging en gebruikersonderhoud niet zonder toezicht uitvoeren.
- Inbouw en reparatie mogen uitsluitend door geschoold personeel worden uitgevoerd. Vaktechnisch geschoold personeel zijn personen die op grond van hun vaktechnische opleiding en scholing, hun kennis en ervaring met de producten van Mestic en de toepasselijke normen de vereiste werkzaamheden correct kunnen uitvoeren en mogelijke gevaren kunnen onderkennen.
- Wanneer het koelmiddel lekt of moet worden afgevoerd tijdens installatie, onderhoud of demontage, moet het worden behandeld door gecertificeerde professionals en/of in overeenstemming met de lokale wet- en regelgeving.

VOORZORGSMAATREGELEN INSTALLATIE

WAARSCHUWING:

- Houd rekening met alle geldende codes en verordeningen.
- Gebruik geen beschadigd of niet-standaard netsnoer.
- Wees voorzichtig tijdens installatie en onderhoud. Vermijd verkeerde bediening om elektrische schokken, ongevallen en andere ongelukken te voorkomen.
- Voordat u het apparaat inschakelt, moet u de horizontale jaloezie van de binneneunit met de hand openen. Als dat niet gedaan wordt, kan de koude lucht niet worden uitgeblazen en zal er condenswater op de horizontale jaloezie ontstaan.
- Het toestel bevat het brandbare gas R32.
- Wees ervan bewust dat koelmiddelen geurloos kunnen zijn.
- Het apparaat moet worden geïnstalleerd, bediend en opgeslagen in een ruimte met een vloeroppervlak groter dan 4 m².
- Het apparaat moet worden opgeslagen in een ruimte zonder continu werkende ontstekingsbronnen. (Bijvoorbeeld: open vuur, een werkend gastoestel of een werkende elektrische kachel.)
- Het apparaat moet zo worden opgeslagen dat mechanische schade wordt voorkomen.
- Houd ventilatieopeningen vrij van obstakels.
- Gebruik geen andere middelen om het ontdooiproces te versnellen of om schoon te maken dan die aanbevolen door de fabrikant.
- Als reparatie nodig is, neem dan contact op met het dichtstbijzijnde erkende servicecentrum. Eventuele reparaties uitgevoerd door ongekwalificeerd personeel kunnen gevaarlijke situaties veroorzaken.

Werktemperatuurbereik

Aanbevolen werktemperatuurbereik: -5~46 °C (verwarming: -5~24 C/koeling: + 18~46 °C). De buitenunit kan stoppen met werken vanwege verschillende beschermende maatregelen binnen het werktemperatuurbereik.

Selectie van installatielocatie

Basisvereisten

Wanneer u de installatie van de airco op een van de onderstaande plekken uitvoert, kan er een defect veroorzaakt worden. Kunt u dit niet vermijden? Neem dan contact op met de lokale dealer.

1. In de buurt van sterke warmtebronnen, dampen en ontvlambaar of explosief gas.
2. In de buurt van hoogfrequente apparaten (zoals lasapparatuur, medische apparatuur).
3. In de buurt van de kust.
4. In de buurt van olie of dampen in de lucht.
5. In de buurt van zwavelhoudend gas.
6. Andere plekken met speciale omstandigheden.

Neem daarnaast deze opmerkingen in acht:

7. Deze airconditioner kan niet worden gebruikt op voertuigen met een hol of convex oppervlak aan de bovenkant
8. Selecteer deze airconditioner niet bij het starten van het voertuig of wanneer het voertuig rijdt.
9. Zorg ervoor dat de stroomvoorziening naar de airconditioner niet afkomstig is van de stroomvoorziening van het voertuig.

Vereisten van de airconditioner

1. De luchtinlaat moet ver verwijderd zijn van obstakels en er mogen geen voorwerpen in de buurt van de luchtuitlaat worden geplaatst. Anders wordt de straling van de warmteafvoer aangetast.
2. Selecteer een locatie waar het geluid en de afvoerlucht van de airco de omgeving niet zullen storen.
3. Houd het apparaat zo ver mogelijk weg van TL-buizen.
4. Het apparaat mag niet in de wasruimte van het voertuig geïnstalleerd worden.

VOORZORGSMAATREGELEN INSTALLATIE

Vereisten voor elektrische verbinding

Veiligheidsmaatregelen

1. Leef de elektrische veiligheidsvoorschriften na bij het installeren van het apparaat.
2. Maak gebruik van een gekwalificeerd stroomcircuit conform de lokale veiligheidsvoorschriften.
3. Voor apparaten met type Y-bevestiging geldt: als het netsnoer beschadigd is, moet het worden vervangen door de fabrikant, zijn onderhoudsvertegenwoordiger of personen met vergelijkbare kwalificaties. Hiermee wordt gevaar voorkomen.
4. Sluit de stroomdraad, de neutrale draad en de aardingsdraad van de stroomaansluiting op de correcte manier aan.
5. Zorg ervoor dat u de stroomtoevoer afsluit voordat u begint aan werkzaamheden die te maken hebben met elektriciteit en veiligheid.
6. Schakel de stroom niet in voordat u klaar bent met de installatie.
7. Deze airconditioner is een eersteklas elektrisch apparaat. Hij moet goed worden geaard door een professional met een gespecialiseerd aardingsapparaat. Als het apparaat niet goed geaard is, kan het een elektrische schok veroorzaken.
8. De geel-groene of groene draad in de airconditioner is de aardingsdraad. Deze kan niet voor andere doeleinden worden gebruikt.
9. De aardingsweerstand moet voldoen aan de nationale voorschriften voor elektrische veiligheid.
10. Het apparaat moet worden geïnstalleerd conform de nationale bedradingsvoorschriften

INTRODUCTIE

Bedankt voor het kiezen van deze airconditioner voor recreatieve voertuigen. In deze handleiding vindt u alle informatie over installatie, bediening en onderhoud. Neem een paar minuten de tijd om te ontdekken hoe u optimaal kunt genieten van koelcomfort en zuiniger gebruik kunt maken van uw nieuwe airconditioner.

Gelieve deze handleiding goed te bewaren voor toekomstige referentie.

Bij vaste bedrading moet een volledig polaire scheidingsschakelaar met een contactscheiding van minstens 3 mm in alle polen worden aangesloten.









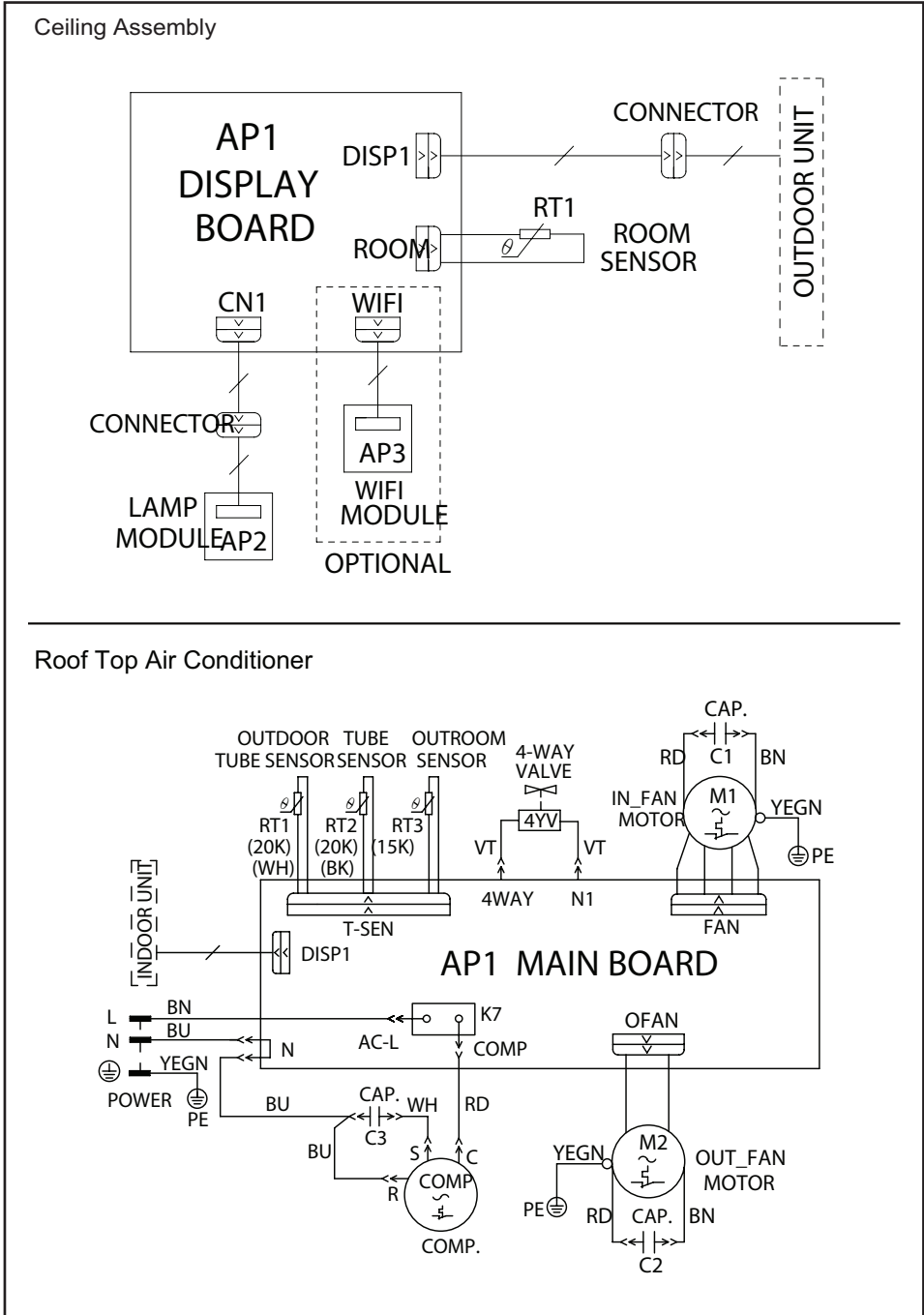

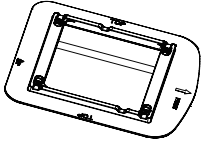

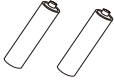
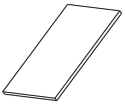
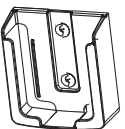
Evenals een stroomonderbreker met een vermogen van 10A. De stroomonderbreker moet een magnetische en thermische ontgrendelingsfunctie hebben, zodat deze kan beschermen tegen kortsluiting en overbelasting.

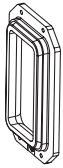
ELEKTRISCHE GEGEVENS

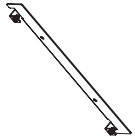
1. Alle bedrading moet voldoen aan de lokale en nationale elektrische codes en door gekwalificeerde elektriciens worden geïnstalleerd. Neem contact op met een gekwalificeerde elektricien als u vragen hebt over de hiernavolgende instructies.
2. Controleer de beschikbare stroomtoevoer en los eventuele bedradingsproblemen op VOORDAT u dit apparaat installeert en gebruikt.
3. Deze airconditioner is ontworpen om te werken vanuit een 220-240V AC, 50 Hz, 1 fase stroomtoevoer.
4. De bedradingschema's bevinden zich op de kap van de schakelkast. De draaddiagrammen van de montage eenheid staan op het plafondpaneel.
5. Als het netsnoer beschadigd is, moet het worden vervangen door de fabrikant, zijn onderhoudsvertegenwoordiger of personen met vergelijkbare kwalificaties. Hiermee worden eventuele gevaren voorkomen.
6. Het elektrische schema kan zonder voorafgaande kennisgeving worden gewijzigd. Kijk eerst op het apparaat om te zien welk schema gebruikt dient te worden.

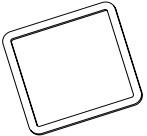
ELEKTRISCH SCHEMA

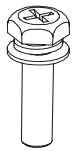
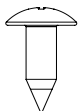

			
1	2	3	4
			
5	6	7	8
			
9	10	11	12
			
13	14	15	16
			
17	18		

- | | | |
|--|--------------------------------|------------------------------|
| 1. Handleiding | 8. Schuim (boven) | 16. Bundel |
| 2. Montageadapter | 9. Schuim (accessoire) | 17. Subassemblage bout M6x25 |
| 3. Afstandsbediening | 10. Spons (accessoire) | 18. Tapschroef |
| 4. Batterij (AAA 1.5V) | 11. Subassemblage montageplaat | |
| 5. Dubbelzijdig gegomd papier | 12. Subassemblage bout M8X135 | |
| 6. Houder afstandsbediening | 13. Spons (afdichtstrip) | |
| 7. Verzonken schroef (houder voor afstandsbediening) | 14. Spons | |
| | 15. Isolerende mantel | |

BENAMING ONDERDELEN

Binnenunit

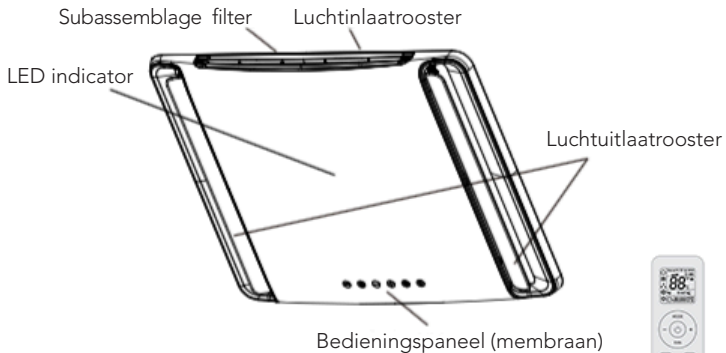

Afstandsbediening

(Weergave inhoud of positie kan afwijken van de bovenstaande afbeeldingen, raadpleeg de daadwerkelijke producten)

Buitenunit

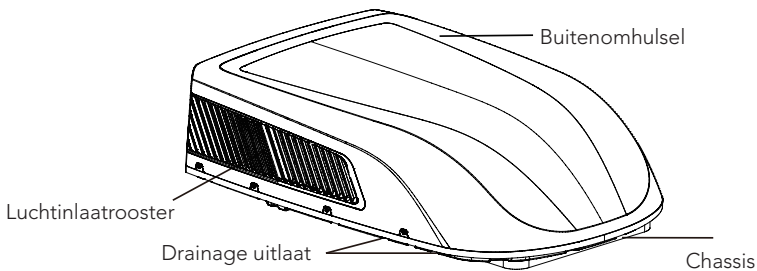

Opmerking:

Het daadwerkelijke product kan afwijken van de bovenstaande afbeeldingen. Raadpleeg de daadwerkelijke producten)

WERKING VAN DRAADLOZE AFSTANDSBEDIENING

Knoppen

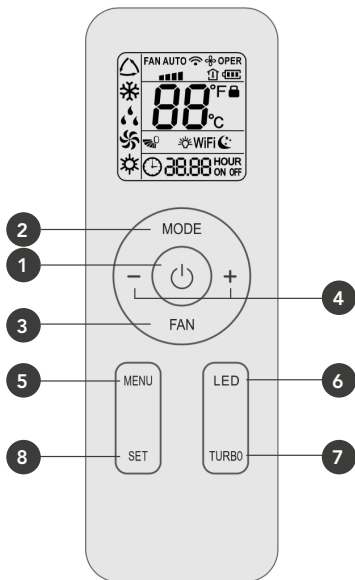

1. an/uit-knop
2. Modus-knop
3. Ventilator-knop
4. - / + knop
5. Menu-knop
6. LED-knop
7. Turbo-knop
8. SET-knop

Pictogrammen op het display

	FAN AUTO	Set fan speed
	Wi-Fi	Send signal
Operation mode	Auto mode icon	Auto mode
	Cool mode icon	Cool mode
	Dry mode icon	Dry mode
	Fan mode icon	Fan mode
	Heat mode icon	Heat mode
	Sleep mode icon	Sleep mode
	Light icon	Light
	X-FAN function icon	X-FAN function
	Indoor ambient temp. icon	Indoor ambient temp.
	Clock icon	Clock
	88°C	Set temperature
	WIFI	WIFI function
	88:88	Set time
	ONOFF	TIMER ON/ TIMER OFF
	Up & down swing icon	Up & down swing
	Child lock icon	Child lock

KNOPPEN OP DE AFSTANDSBEDIENING

Opmerking:

- Dit is een universele afstandsbediening, deze kan gebruikt worden voor multifunctionele airconditioners. Als een airconditionermodel een specifieke functie niet heeft en de bijbehorende knop wordt ingedrukt, dan blijft het apparaat in zijn oorspronkelijke status.
- Nadat de stroom is ingeschakeld, zal de airconditioner een geluid laten horen en het pictogram "⏻" zal oplichten. Nu kunt u de airconditioner bedienen via de afstandsbediening.
- Wanneer de stroom is ingeschakeld, zal elke keer dat er op een knop van de afstandsbediening wordt gedrukt, het signaalpictogram "📶" op de afstandsbediening één keer knipperen. De airconditioner geeft een geluid af, wat aangeeft dat het signaal naar de airconditioner is gestuurd.

1. Aan/uit-knop

- Wanneer u op deze knop drukt, wordt het apparaat ingeschakeld. Druk nogmaals op deze knop om de airconditioner uit te schakelen.

2. Modus-knop

- Druk op deze knop om de gewenste bedieningsmodus te selecteren.



- In de "AUTO"-modus zal de airconditioner automatisch werken volgens de omgevingstemperatuur. De ingestelde temperatuur kan niet worden gewijzigd en wordt niet weergegeven. Door op de "FAN"- (ventilator)knop te drukken kan de ventilatorsnelheid worden aangepast.
- Druk in de modus "COOL" op de "+" of "-" knop om de ingestelde temperatuur te wijzigen. Druk op de "FAN"-knop om de ventilatorsnelheid aan te passen.
- In de "DRY"-modus werkt de airconditioner op lage snelheid. De ventilatorsnelheid kan niet worden aangepast.
- In de "FAN"-modus wordt alleen de ventilator ingeschakeld, zonder koeling of verwarming. Druk op de "FAN"-knop om de ventilatorsnelheid aan te passen.
- Druk in de "HEAT"-modus op de "+" of "-" knop om de ingestelde temperatuur te wijzigen. Druk op de "FAN"-knop om de ventilatorsnelheid aan te passen.

Opmerking:

- Nadat de "HEAT"-modus is geselecteerd, zal de airconditioner het blazen van de lucht 1-5 minuten vertragen om te voorkomen dat er koude lucht wordt geblazen. (De werkelijke vertragingstijd is afhankelijk van de omgevingstemperatuur binnenshuis.)
- De temperatuur kan worden ingesteld tussen 16-30°C (61-86°F).

3. Fan button

- Deze knop wordt gebruikt om de ventilatorsnelheid in de volgende volgorde in te stellen:

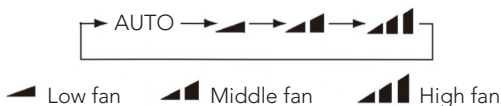

Opmerking:

- In de ventilatormodus "AUTO" selecteert de airconditioner automatisch de juiste ventilatorsnelheid volgens de standaardinstelling.
- In de "DRY"-modus is de ventilatorsnelheid laag.
- Functie "X-FAN": wanneer de "FAN"-knop gedurende 2 seconden wordt ingedrukt in de modus "COOL" of "DRY", wordt het pictogram  weergegeven en blijft de binnenventilator enkele minuten werken om de binneneenheid te drogen, zelfs als de unit is uitgeschakeld. Als de "FAN"-knop nu 2 seconden wordt ingedrukt, stopt de ventilator onmiddellijk. "X-FAN" is niet beschikbaar in de auto-, ventilator- of verwarmingsmodus.









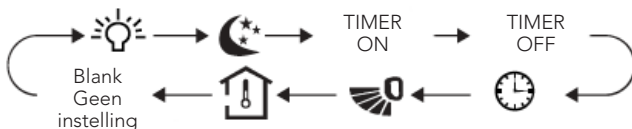



4. - / + knop

- Druk eenmaal op de "+" of "-" knop om de ingestelde temperatuur met 1°C (°F) te verhogen of te verlagen. Houd de knop "+" of "-" minimaal 2 seconden ingedrukt om de temperatuur snel te veranderen. Zodra de "+" of "-" knop wordt losgelaten na het instellen van de temperatuur, verandert ook de temperatuurindicator op de airconditioner. De temperatuur kan niet worden aangepast in de modus "AUTO".
- Wanneer u de "TIMER ON", de "TIMER OFF" of de "CLOCK" instelt, drukt u op de "+" of "-" knop om de tijd aan te passen. Kijk voor meer informatie onder het kopje 'Timer aan functie', 'Timer uit functie' of 'Klokfunctie'.

5. Menu-knop

- Druk op deze knop om het gewenste submenu te selecteren en druk op de "SET"-knop om de functiestatus van het submenu in te stellen. De submenu's kunnen als volgt circulair worden geselecteerd:



-  Lichtfunctie
Wanneer de lichtfunctie is geselecteerd, knippert het lichtpictogram  gedurende 5 seconden. Druk binnen 5 seconden op de "SET"-knop om de displayverlichting op de binneneenheid uit te schakelen. Het pictogram  op de afstandsbediening zal ook verdwijnen. Druk binnen 5 seconden nogmaals op de knop "SET" om de displayverlichting in te schakelen en het pictogram  zal verschijnen.
-  Slaapfunctie
Wanneer de slaapfunctie is geselecteerd, knippert het slaappictogram  gedurende 5 seconden. Druk binnen 5 seconden op de "SET"-knop om de slaapfunctie in te schakelen en het pictogram  zal verschijnen op de afstandsbediening. Druk binnen 5 seconden opnieuw op de knop "SET" om de slaapfunctie uit te schakelen en het pictogram  zal verdwijnen.
-  Zwenfunctie luchtuitlaatrooster
Niet beschikbaar voor dit model.
-  Weergavefunctie omgevingstemperatuur
Wanneer het pictogram voor de weergave van de omgevingstemperatuur  5 seconden knippert, drukt u binnen 5 seconden op de "SET"-knop om de weergave van de omgevingstemperatuur in of uit te schakelen. Nadat de weergave van de omgevingstemperatuur is ingeschakeld, wordt het pictogram  weergegeven

op de afstandsbediening en de omgevingstemperatuur wordt gedurende enkele seconden weergegeven op de binneneenheid.

- "TIMER ON"-functie

Met de functie "TIMER ON" kan de tijd voor "TIMER ON" worden ingesteld. Wanneer de functie "TIMER ON" actief is, verdwijnt het pictogram  en knippert het woord "ON" op de afstandsbediening. Druk op de knop "+" of "-" om de instelling "TIMER ON" aan te passen. Door op de knop "+" of "-" te drukken, wordt de tijdstelling met 1 minuut verhoogd of verlaagd. Houd de knop "+" of "-" 2 seconden ingedrukt, de tijdstelling verandert nu snel totdat de gewenste tijd is bereikt. Druk binnen 5 seconden op de "SET"-knop om de nieuwe instelling te bevestigen. Het woord "ON" stopt met knipperen.



"TIMER ON" annuleren: wanneer de functie "TIMER ON" is geselecteerd en het woord "ON" knippert op de afstandsbediening, drukt u op de "SET"-knop totdat het woord "ON" verdwijnt.

- "TIMER OFF"-functie

Met de functie "TIMER OFF" kan de tijd voor "TIMER OFF" worden ingesteld. Wanneer de functie "TIMER OFF" actief is, verdwijnt het pictogram  en het woord "OFF" knippert op de afstandsbediening. Druk op de "+" of "-" knop om de instelling "TIMER OFF" aan te passen. Door op de knop "+" of "-" te drukken, wordt de tijdstelling met 1 minuut verhoogd of verlaagd. Houd de knop "+" of "-" 2 seconden ingedrukt, de tijdstelling verandert nu snel totdat de gewenste tijd is bereikt. Druk binnen 5 seconden op de "SET"-knop om de nieuwe instelling te bevestigen. Het woord "OFF" stopt met knipperen.

"TIMER OFF" annuleren: wanneer de functie "TIMER OFF" is geselecteerd en het woord "OFF" op de afstandsbediening knippert, drukt u op de "SET"-knop totdat het woord "OFF" verdwijnt.

-  Klokfunctie

Met de klokfunctie kan de kloktijd worden ingesteld. Wanneer de klokfunctie actief is, knippert het pictogram  op de afstandsbediening. Druk binnen 5 seconden op de "+" of "-" knop om de kloktijd in te stellen. Door op de "+" of "-" knop te drukken, wordt de instelling met 1 minuut verhoogd of verlaagd. Houd de "+" of "-" knop 2 seconden ingedrukt, de tijdstelling verandert nu snel totdat de gewenste tijd is bereikt. Druk binnen 5 seconden op de "SET"-knop om de nieuwe instelling te bevestigen. Het pictogram  stopt met knipperen.

6. LED-knop

- Druk op deze knop om het LED-lampje van het paneel in of uit te schakelen.

7. Turbo-knop

- Druk in de "COOL"- of "HEAT"-modus op de "TURBO"-knop om de snelle "COOL"- of "HEAT"-modus in te schakelen. Het pictogram  wordt nu weergegeven op de afstandsbediening. Wanneer deze functie actief is, draait de airconditioner op een superhoge ventilatorsnelheid om snel te koelen of te verwarmen. Zo benadert de omgevingstemperatuur zo snel mogelijk de vooraf ingestelde temperatuur.

COMBINATIEKNOPPEN

Kinderslot-functie

- Druk tegelijkertijd op de "+" en "-" knop om de kinderslotfunctie in of uit te schakelen. Wanneer de kinderslotfunctie is ingeschakeld, wordt het pictogram "🔒" weergegeven op de afstandsbediening. Als de afstandsbediening nu wordt gebruikt, knippert het pictogram "🔒" drie keer zonder een signaal naar de airconditioner te sturen.

Temperatuurweergave schakelfunctie

- Druk in de "OFF"-status tegelijkertijd op de knoppen "-" en "MODE" om de temperatuurweergave te schakelen tussen °C en °F.

Vervanging van de batterijen in de afstandsbediening

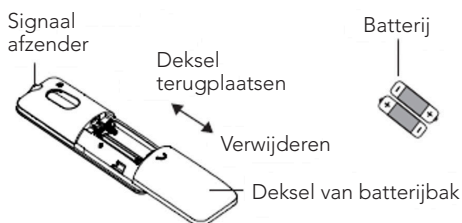

1. Druk op de achterkant van de afstandsbediening gemarkeerd met "😊", zoals weergegeven in de afbeelding. Duw vervolgens het deksel van de batterijbak in de richting van de pijl naar buiten.
2. Vervang twee 7# (AAA 1.5V) droge batterijen en zorg ervoor dat de positie van de "+" en "-" polen correct is.
3. Plaats het deksel van de batterijbak terug.

Opmerking:

- Richt tijdens bedrijf de signaalzender van de afstandsbediening op de ontvangende binnenunit.
- De afstand tussen de signaalzender en de binnenunit mag niet meer zijn dan 8 meter en er mogen geen obstakels tussen zitten.
- Het signaal van de afstandsbediening kan gestoord worden als er een tl-lamp of draadloze telefoon in de kamer is. De afstandsbediening moet tijdens gebruik dicht bij het apparaat zijn.
- Als het vervangen van de batterijen nodig is, gebruik dan nieuwe batterijen van hetzelfde model.
- Als de afstandsbediening lange tijd niet wordt gebruikt, verwijder dan de batterijen.
- Als het display van de afstandsbediening wazig is of er helemaal niets op wordt weergegeven, vervang dan de batterijen.

BEDIENINGSPANEEL

Opmerking: Als de afstandsbediening ontbreekt, bedien de airco dan via het bedieningspaneel.

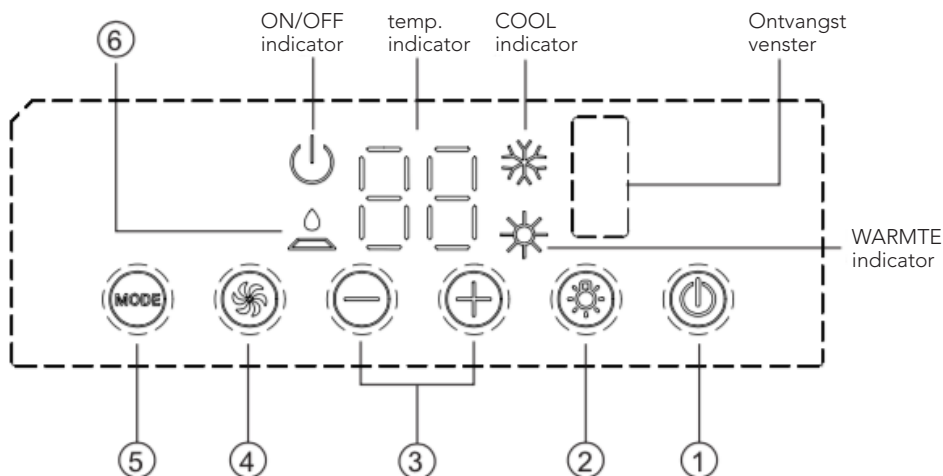

1. ON/OFF-knop

De werking start wanneer u op deze knop drukt en stopt wanneer u nogmaals op deze knop drukt.

2. LIGHT-knop

Druk op deze knop om de displayverlichting van de binneneenheid in of uit te schakelen.

3. (+/-) knop

Druk op de + knop om de ingestelde temperatuur van het apparaat te verhogen, en druk op de - knop om de ingestelde temperatuur van het apparaat te verlagen. Het temperatuurstelbereik gaat van 16~30 °C (61-86 °F).

4. FAN SPEED-knop

Selecteer de ventilatorsnelheid LAAG, MIDDEN, HOOG en TURBO in die volgorde.

5. MODE-knop

Selecteer de bedrijfsmodus, KOEL, VENTILATOR, WARM.

6. FILTER CHECK-indicator

Deze functie herinnert u eraan dat het luchtfilter (normaal onderhoud) moet worden gereinigd voor een efficiëntere werking. Het lampje gaat automatisch branden nadat de ventilator meer dan 250 uur heeft gewerkt.

Als het lampje brandt, schakelt u het apparaat uit en koppelt u het los van de stroom. Vervolgens verwijdert u het luchtfilter en maakt u het schoon. Daarna installeert u het luchtfilter opnieuw, koppelt u het apparaat terug aan de stroom en schakelt u de stroom in. Het lampje zal nog steeds branden, maar wanneer u de + knop gedurende 5 sec. ingedrukt houdt, gaat het lampje uit.

INSTALLATIE-INSTRUCTIE

VÓÓR INSTALLATIE

Test het apparaat met de juiste stroomtoevoer. Raadpleeg het hoofdstuk over de bedieningsinstructies in de Handleiding Bediening & Installatie. Zorg ervoor dat alle bedieningselementen goed werken en ontkoppel vervolgens de stroomtoevoer van het apparaat.

WAARSCHUWING

- Bewegende onderdelen kunnen lichamelijk letsel veroorzaken. Wees voorzichtig bij het testen van het apparaat. Gebruik het apparaat niet als de buitenste kap is verwijderd.
- De buitenunit kan niet in een lagere uitsparing van het dak van het voertuig worden gemonteerd. Het moet op een vlakke ondergrond op het dak worden gemonteerd zodat regen, waswater, condenswater etc. probleemloos kan worden afgevoerd. Er mag zich geen water rond de buitenunit ophopen. Anders zal dit storingen of veiligheidsrisico's veroorzaken omdat het water de airconditioner binnendringt.
- Gebruik de meegeleverde montageplaat om de buitenunit te installeren. Anders kan dit storingen of schade veroorzaken.

STAP 1 – DE AFDICHTINGSTRIP EN SPONSSTUKKEN OP DE BUITENUNIT PLAKKEN

1. Voordat u de afdichtstrip en de sponsstukken aan de onderkant van de buitenunit plakt, reinigt u de plakgebieden zoals weergegeven in figuur 1.
2. Haal de sealstrip en de sponsstukjes uit de verpakking, trek het papier op het lijmoppervlak eraf en lijn ze uit op de plakposities zoals getoond in figuur 1. Als de sealstrip beschadigd is of niet op de juiste positie geplakt is, moet deze door een nieuwe vervangen worden en goed worden vastgeplakt.
3. Controleer of de afdichtstrip en de sponsstukken goed vastzitten en zorg ervoor dat ze er niet af vallen.

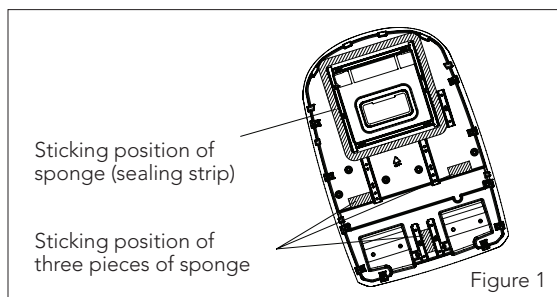

STAP 2 - INSTALLATIEPLEK SELECTEREN & INSTALLATIE VAN DE BUITENUNIT

Uw airconditioner is ontworpen voor gebruik in recreatieve voertuigen. Controleer het dak van het voertuig om te bepalen of het zowel de dakunit als de binnenunit kan dragen zonder extra ondersteuning. Zorg ervoor dat de binnenunit de bestaande structuren niet hindert. Zodra de locatie voor uw airconditioner is bepaald moet er een versterkte en ingelijste opening in het dak worden uitgesneden (als er geen gat is). Wanneer mogelijk kunt u gebruikmaken van bestaande ontluchtingsgaten.

CASUS A

Als er al dakventilatie aanwezig is op de gewenste montagelocatie voor de airconditioner, moeten de volgende stappen worden uitgevoerd:

1. Verwijder alle schroeven waarmee de dakventilatie aan het voertuig is bevestigd. Verwijder de ventilatie en eventuele extra bekleding. Verwijder voorzichtig al het krijt rondom de opening zodat het oppervlak schoon is.
2. Het kan nodig zijn om een aantal van de oude schroefgaten voor de montage van de dakventilatie af te dichten die buiten de bodemplaatpakking van de airconditioner kunnen vallen.
3. Controleer de grootte van de dakopening. Als de opening kleiner is dan 400x400 mm, moet de opening worden vergroot.

CASUS B

Als er geen opening voor een dakventilatie aanwezig is, moet een nieuwe opening in het dak van het voertuig worden uitgesneden. Er moet ook een bijpassende opening in het plafond binnen in het voertuig worden uitgesneden. Wees voorzichtig, want het dakstuk kan vast komen te zitten als het dak uit meerdere lagen bestaat. Nadat de opening in het dak en het plafond binnenin de juiste afmetingen hebben, moet een ondersteuning worden aangebracht tussen het buitendak en het plafond binnen. Het versterkte raamwerk moet voldoen aan de volgende richtlijnen:

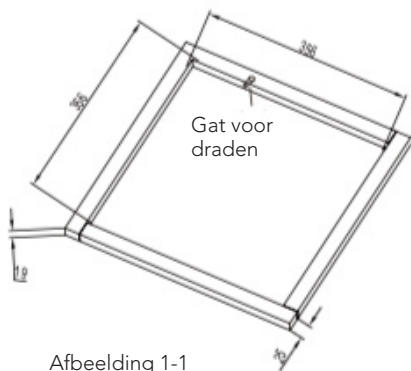

Afbeelding 1-1

1. Het raamwerk moet in staat zijn om zowel het gewicht van de dakairconditioner als de binnenunit te dragen.
2. Het raamwerk moet in staat zijn om het oppervlak van het buitendak en het plafond binnen uit elkaar te houden en te ondersteunen, zodat het dak niet onder druk meegeeft wanneer de dakairconditioner en de binnenunit aan elkaar worden vastgeschroefd. Een typisch ondersteuningskader wordt getoond in afbeelding 1-1.
3. Er moet een opening door het kader zijn voor de bedrading van de stroomtoevoer. Leid de bedrading voor de stroomtoevoer door het kader terwijl het ondersteuningskader wordt geïnstalleerd. Montageadapter worden gebruikt om de opening te verkleinen.

INSTALLATIEMETHODE VAN DE MONTAGEADAPTER

Als het dak van het voertuig al een opening van 400x400mm heeft:

- Kies de installatiepositie voor de airconditioner. De montage adapter is geschikt voor een openingsmaat van 400x400mm.

Installatie aanpak:

- Zorg ervoor dat het installatieoppervlak vlak is. Verwijder eventuele obstakels rond de opening in het dak.
- Controleer of er gaten of groeven in het montagevlak zitten. Voer in dat geval een afdichtingsbehandeling uit om waterlekage te voorkomen.
- Vul de groef waar de montageadapter contact maakt met het dak van het voertuig met ongeharde kit (de maximale dikte is 1 cm). Wanneer de montageplaat op de bovenkant van het voertuig is geïnstalleerd, vult u de opening tussen de montageplaat en het voertuigdak met afdichtmiddel. De montageadapter moet goed worden afgedicht samen met het dak van het voertuig om waterlekage te voorkomen.
- Installeer de adapter in de opening in het dak van het voertuig volgens de richting aangegeven door de pijl in figuur 1-2 (de richting van de pijl moet naar de voorkant van het voertuig wijzen).

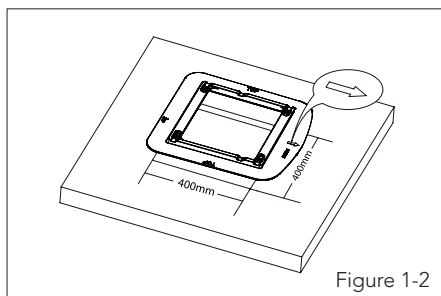

OPGELET

1. De dakairconditioner moet gemonteerd worden op een van voor naar achter en van links naar rechts vlak oppervlak wanneer het voertuig op een vlak oppervlak geparkeerd staat. Afbeelding 2 toont de maximaal toegestane graden dat het apparaat boven of onder niveau kan worden gemonteerd.
2. Als het dak van het voertuig schuin (niet waterpas) is zodat de dakairconditioner niet binnen de maximaal toegestane gradenspecificaties kan worden gemonteerd, moet er een buitenste egalisatieplaat worden toegevoegd om het apparaat waterpas te maken. Een typische egalisatieplaat wordt getoond in afbeelding 3.
3. Nadat de dakairconditioner waterpas is geplaatst, kan extra opvulling boven de binnenste plafondconstructie nodig zijn. De dakairconditioner en de binneneenheid moeten met elkaar worden uitgelijnd voordat ze aan elkaar worden bevestigd.
4. Nadat het gebied met het montagegat goed is voorbereid, verwijdert u de doos en de bescherming rondom de dakairconditioner. Til het apparaat voorzichtig bovenop het voertuig. Gebruik het buitenste plastic omhulsel niet om op te tillen. Plaats de dakairconditioner over het voorbereide montagegat.
5. Het puntige uiteinde (neus) van het omhulsel moet naar de voorkant van het voertuig wijzen.

Opmerking: Probeer het apparaat op een horizontaal oppervlak te plaatsen voor gebruik.
 Het apparaat kan slechts een korte tijd werken met een maximale hellingshoek 5°.
 Anders kan er waterlekage voorkomen.

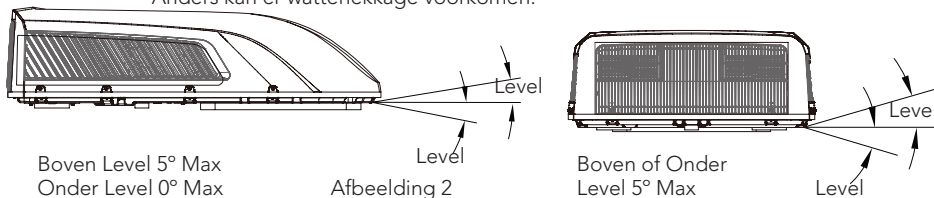

Boven Level 5° Max
 Onder Level 0° Max

Afbeelding 2

Boven of Onder
 Level 5° Max

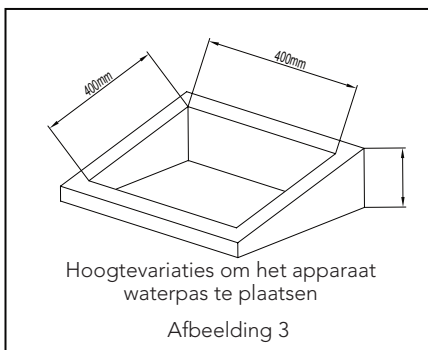

Opmerking: AIRCONDITIONER AFMETINGEN (BOVENKANT VAN HET APPARAAT)

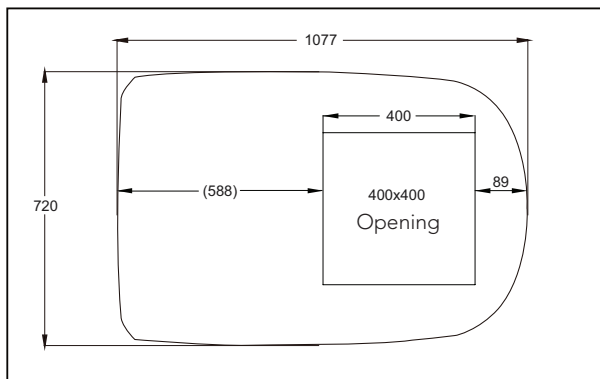

MONTAGE INSTRUCTIE

STAP 3 - MONTAGE VAN DE BUITENUNIT

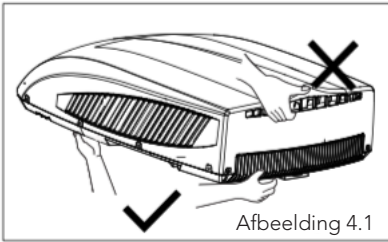

1. Open het pakket en haal de buitenunit eruit. Til de buitenunit niet op aan de radiator van de buitenkap (zie afbeelding 4-1).

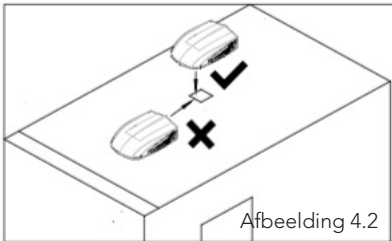

2. Montage van de buitenunit op de montageadapter:
 - Til de buitenunit op. Het is ten strengste verboden om de airconditioner aan het buitenframe op te tillen.
 - Plaats deze op de montageadapter in de voorbereide opening en zorg ervoor dat de afdichtstrip van de buitenunit overeenkomt met de groef op het oppervlak van de montageplaat. Sleep de buitenunit niet, anders kan de afdichting loskomen.

STAP 4 - INSTALLATIE VAN DE BINNENUNIT

OPMERKING

Zorg ervoor dat u de dakairconditioner en de binnenunit op de juiste manier hebt uitgelijnd.
Let voordat u de bouten aandraait op de volgende aandachtspunten:

1. De dikte van het voertuigdak varieert van 30 mm~80 mm.
2. Voordat u de bouten aandraait, draait u de vier bouten handmatig in. Vermijd daarbij geforceerd inschroeven.
3. Voor het schroeven van de bouten kunt u het automatische gereedschap gebruiken. Begin door één bout deels vast te draaien en draai dan de andere bouten vast om te voorkomen dat de schroefdraad blijft steken. Bij het installeren van de montagebeugels moeten de schroefgaten van de 4 lange bouten worden uitgelijnd met de 4 gaten in de adapter. Bovendien moeten de montagebeugels het oppervlak van het voertuigplafond overlappen. (Zie afbeelding 5).

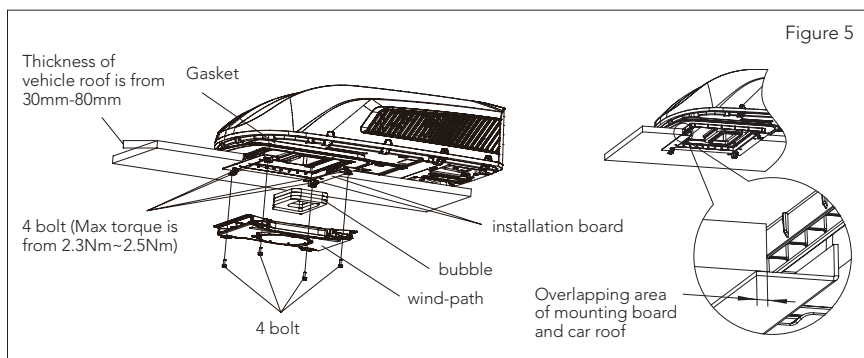

4. Het maximale aanhaalmoment varieert van 2,3 Nm~2,5 Nm.

De volgende stapsgewijze instructies moeten in de onderstaande volgorde worden uitgevoerd om een correcte installatie te garanderen.

1. Neem de binnenunit voorzichtig uit de doos.
2. Verwijder het plafondrooster van de binnenunit.
3. Plaats de buitenunit vervolgens op de bovenkant van het voertuig en lijn deze uit met de openingen op de bovenkant van het voertuig. Gebruik 2 sets montageplaat montagebouten en 4 schroefbouten om de buitenunit te monteren (zie afbeelding 5).
4. U moet de bevestigingsbouten met de hand (aan) draaien om te voorkomen dat de draden snijden. **DRAAI DE MONTAGEBOUTEN NIET VAST MET LUCHTDRIK.** De bevestigingsbouten moeten worden vastgedraaid. Het proces is voltooid wanneer de bodemplaatpakking gelijkmatig is samengedrukt.
5. Voordat u de luchtkanaalmontage van de binnenunit van de airconditioner voor recreatievoertuigen installeert, monteert u de schuimconstructie, aangepast aan de dikte van de bovenkant van het voertuig. Na een gesimuleerde installatie kunt u de juiste hoeveelheid sponzen en schuim gebruiken. Plak de spons- en schuimmontage met dubbelzijdig plakband (door de gebruiker klaargemaakt) (zie afbeelding 5-1, 5-2).
6. Installeer de schuimmontage op de luchtkanaalmontage. Gebruik 4 schroefbouten om de luchtkanaalmontage op de montageplaat te bevestigen. Nadat u de buitenunit met de binnenunit hebt verbonden, controleert u of de schuimmontage is losgekomen (zie afbeelding 5).

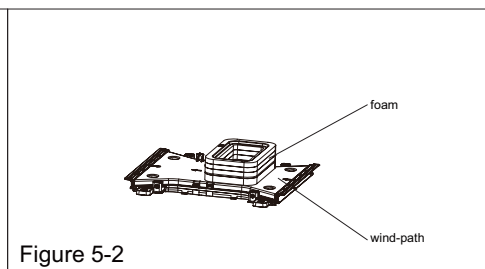
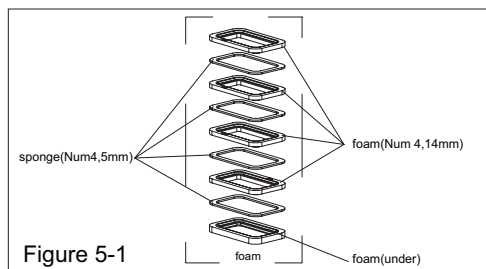
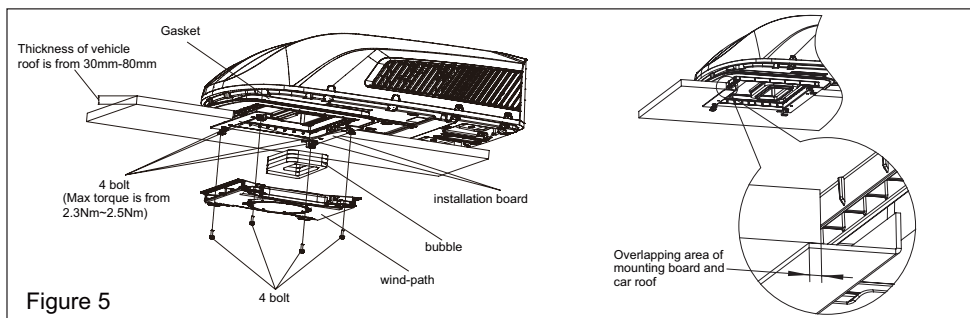

ELEKTRISCHE BEDRADING

STAP 5 - ELEKTRISCHE BEDRADING

ROUTING 220 - 240V AC BEDRADING

Waarschuwing: Zorg ervoor dat alle stroomtoevoer naar het apparaat is losgekoppeld voordat u werkzaamheden aan het apparaat uitvoert, om het risico op schokken of letsel en/of schade aan het apparaat te vermijden. Nadat het binnenste plafondmontagekader correct is bevestigd aan de dakairconditioner, moeten de volgende elektrische aansluitingen worden uitgevoerd.

1. Zoals getoond in afbeelding 6, heeft de buitenunit twee sets uitgaande draden. Respectievelijk zijn dit een stroomdraad (hoge stroom) en de stuursignaaldraden. De stroomdraad moet rechtstreeks op de aansluiting van de stroomtoevoer worden aangesloten, en de stuursignaaldraden moeten op de stuursignaal kabel van de binnenunit worden aangesloten.
2. Zoals getoond in afbeelding 7, heeft de binnenunit één set besturingssignaaldraden, met in totaal 4 bedradingsterminals.
3. Zoals afbeelding 8 wordt getoond, sluit u de bedradingsterminals van binnen- en buitenunits één voor één aan. Gebruik vervolgens een stuk spons om de bedradingsterminals aan elkaar te wikkelen, waarbij elke terminal afzonderlijk wordt omringd door de spons. Vermijd openingen tussen elke draad.

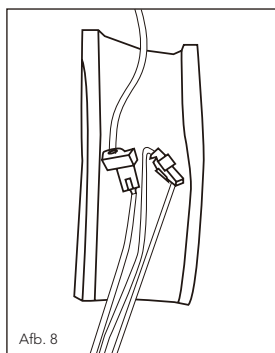
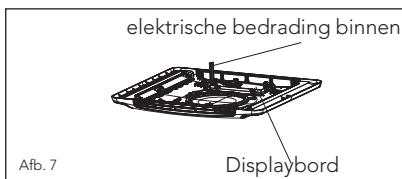
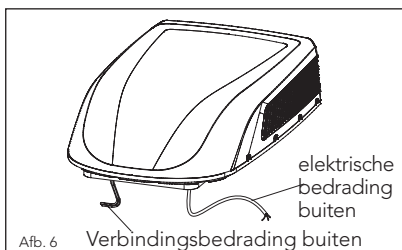

4. Zoals getoond in de afbeelding moet u de kabeluiteinden voorzien van kabelklemmen en deze omwikkelen met elektrische tape. Lijm vervolgens de kabelklemmen stevig vast en zet ze extra vast met kabelbinders.

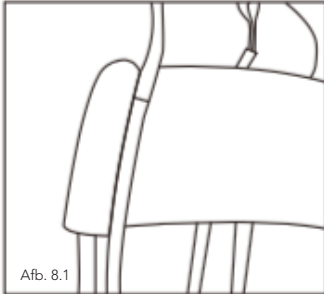

Afb. 8.1

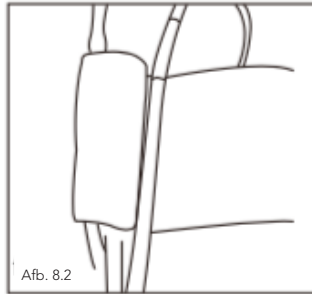

Afb. 8.2

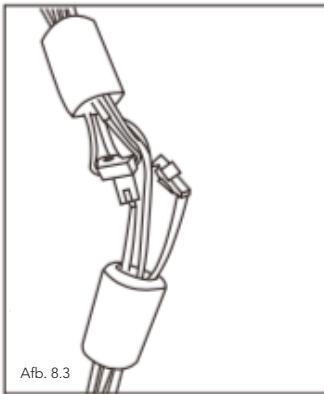

Afb. 8.3

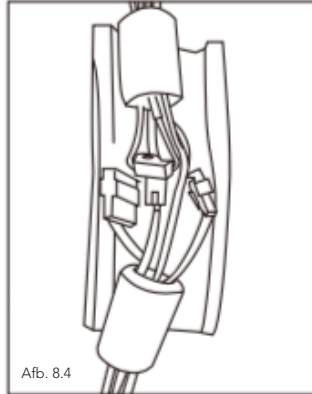

Afb. 8.4

OPMERKING

1. Kabelbinders moeten met zowel kabelklemmen als isolatietape worden bevestigd.
2. Plaats de kabelklemmen op het ventilatiekanaal voordat u de voorkap van de binneneunit installeert.

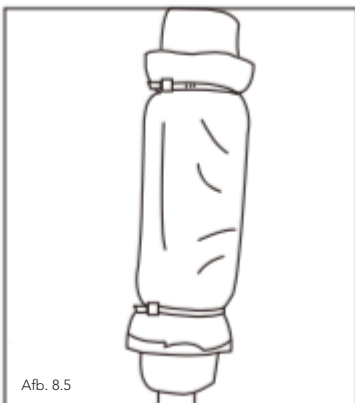

Afb. 8.5

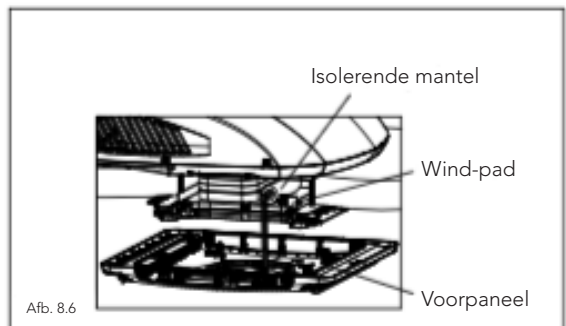

Afb. 8.6

INSTALLATIE AFRONDEN

STAP 6 - VOLTOOIEN VAN DE INSTALLATIE

Om de installatie- en systeemcontrolevereisten te voltooien, moeten de volgende stappen worden uitgevoerd.

1. Controleer de positie van de thermostaat. Zorg ervoor dat de thermostaat door de vasthoudgeleider wordt geleid en geen metalen oppervlak raakt.
2. Bevestig het plafondrooster met 4 schroeven aan het wind-pad van de binnenunit. (zie figuur 9).
3. Installeer het gezondheidsfilter en het luchtinlaatrooster. Druk op "PUSH" en vergrendel met spreidnagels.
4. Schakel de stroomtoevoer in en controleer of het apparaat werkt.
5. Als de binnenunit is gemonteerd en de ruimte tussen het paneel en de bovenkant van het voertuig niet waterpas is, vraag dan uw fabrikant om deze te corrigeren volgens de blauwdrukken.

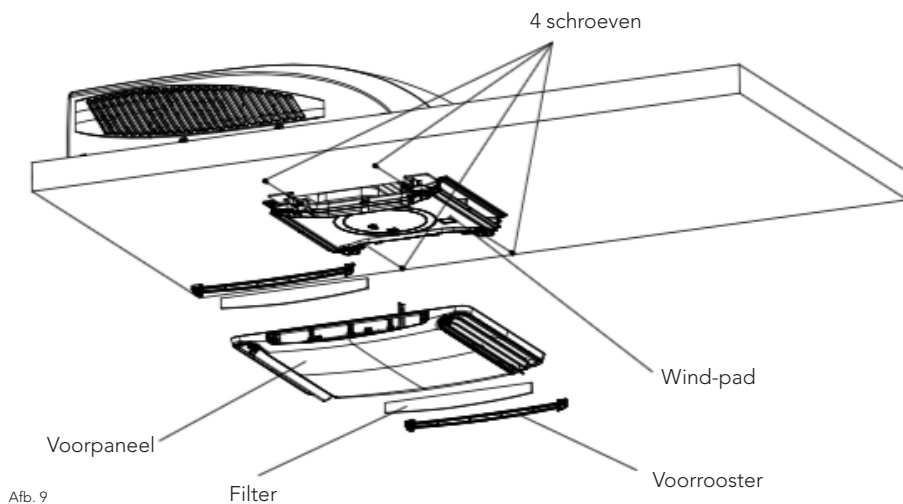

PROBLEEMOPLOSSING

GIDS VOOR PROBLEEMOPLOSSING

Als u problemen ondervindt met de airconditioner voor recreatieve voertuigen, raadpleeg dan deze handleiding voordat u contact opneemt met uw servicevertegenwoordiger.

PROBLEEM	MOGELIJKE OORZAAK	OPLOSSING
Het apparaat start niet	Het apparaat is mogelijk niet correct op de stroomtoevoer aangesloten.	Controleer de stroomtoevoer van het voertuig en zorg ervoor dat deze correct wordt geleverd.
Het apparaat kan de kamer niet koelen.	De dakairconditioner is niet waterpas.	Monteer de dakairconditioner zo horizontaal mogelijk van voren naar achteren en van links naar rechts wanneer het voertuig geparkeerd staat. Zorg ervoor dat de montage van de airconditioner correct en waterpas is.
	De temperatuurinstelling is te hoog.	Stel de afstandsbediening opnieuw in op een lagere temperatuurinstelling.
	Het luchtfilter is vuil.	Verwijder en reinig het filter.
	De kamer was al erg heet voordat het apparaat werd ingeschakeld.	Geef het apparaat voldoende tijd om de ruimte te verkoelen.
Het apparaat maakt geluid.	Het apparaat klikt en gorgelt.	Dit zijn normale geluiden tijdens de werking van het apparaat.
Binnenin het apparaat druppelt water.	De bodemplaat is niet gelijkmatig samengedrukt.	Bevestigingsbouten moeten gelijkmatig worden aangedraaid door de bodemplaatpakking samen te drukken.
Het apparaat heeft ijs of rijp op de spiralen.	De temperatuur binnenin is laag.	Selecteer FAN-modus bij HOGE ventilatorsnelheid
	Het filter is vuil.	Verwijder en reinig het filter.

FOUTCODES

FOUTCODELIJST

Als de status van de airconditioner abnormaal is, zal de temperatuurindicator op de binneneenheid knipperen om de bijbehorende foutcode weer te geven. Raadpleeg de lijst hieronder voor identificatie van de foutcode.

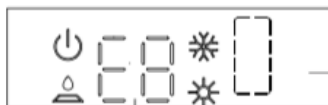

Foutcode

Binnen
display

Het indicatorschema hierboven is uitsluitend voor referentie. Raadpleeg het actuele product voor de werkelijke indicator en positie.

FOUTCODE	PROBLEEMOPLOSSING
E6/E8	Deze foutcode kan worden opgelost door het apparaat opnieuw op te starten. Als de foutcode niet verdwijnt, neem dan contact op met gekwalificeerde professionals voor onderhoud.
PL	De voedingsspanning is te laag. Deze foutcode kan worden opgelost door het apparaat opnieuw op te starten. Als de foutcode niet verdwijnt, neem dan contact op met gekwalificeerde professionals voor onderhoud.
F1/F2/F3/F4	Gelieve contact op te nemen met gekwalificeerde professionals voor onderhoud.

Opmerking: als er andere foutcodes zijn, neem dan contact op met gekwalificeerde professionals voor service.

ONDERHOUD

ONDERHOUDPROCEDURES

ACTIVITEIT	FREQUENTIE
Verwijder de afdekking en was de condensatorspiraal	Twice a year.
Reinig het filter (frequenter reiniging kan noodzakelijk zijn, afhankelijk van de luchtkwaliteit)	Wanneer het lampje FILTER CHECK van de airconditioner oplicht

VERWIJDEREN VAN HET LUCHTFILTER

Druk aan beide zijden van het luchtinlaatrooster op de posities gemarkeerd met "PUSH". Open het luchtinlaatrooster en neem vervolgens het filter eruit.

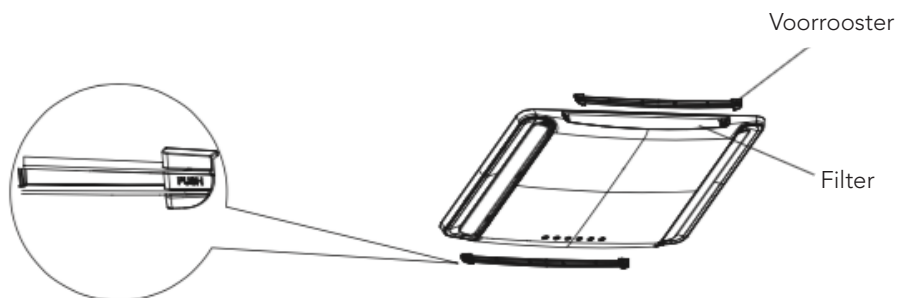

REINIGEN VAN HET LUCHTFILTER

Was het stof met schoon water van de luchtfilters of zuig het filter schoon met een elektrische stofzuiger.

WAARSCHUWING

HET NIET IN ACHT NEMEN VAN DE VOLGENDE INSTRUCTIES KAN ERNSTIG PERSOONLIJK LETSEL TOT GEVOLG HEBBEN

1. Raak de condensatoransluitingen niet aan zonder ze eerst te ontladen. Er kan nog steeds een hoge spanning op staan, zelfs als de stroom is uitgeschakeld.
2. Wees extra voorzichtig bij het onderhoud van het koelsysteem. Hier staat een hoge interne druk op.
3. Zorg ervoor dat het filter en de binnenluchtinlaat niet geblokkeerd worden om waterlekage te voorkomen.



CORRECTE WEGWERP WIJZE VAN DIT PRODUCT.

Dit symbool betekent dat dit product niet bij het gewone huishoudelijk afval mag worden weggegooid (2012/19/EU). Om mogelijke schade te voorkomen aan de omgeving of menselijk gezondheid van ongecontroleerd afvalverwijdering, recycle het verantwoord om duurzame hergebruik van materiële hulpbronnen te bevorderen. Om je gebruikte apparaat terug te brengen, lees de garantievoorwaarden van waar het product gekocht is. Zij kunnen het product terugnemen voor omgevingsveilige recycling.

CONFORMITEITSVERKLARING

Hiermee verklaart Gimég Nederland B.V., dat het apparaat RTA-2600, voldoet aan de basiseisen en andere relevante voorschriften die in de Europese richtlijn voor elektromagnetische compatibiliteit (2014/30/EU) en laagspanningsrichtlijn (2014/35/EU) worden genoemd. Een volledige conformiteitsverklaring kunt u aanvragen op het adres dat op de achterzijde is vermeld.

mestic®

Importer:
Gimeg Nederland B.V.
Strijkviertel 27
3454 PH De Meern
The Netherlands